

INSTRUCTION MANUAL



この製品は YOKOMO BD9 を等長ベルト・MID モーター仕様に変更するためのコンバージョンキットです。
 当説明書はパーツの換装・製作をするために必要な内容が記載されています。
 掲載されていない部分の組立方法は YOKOMO BD9 の説明書に従って行ってください。

This product is a conversion kit for converting YOKOMO BD9 to equal-length belt and MID motor specifications.
 This manual describes the necessary contents for the part replacement / production.
 Please follow the instructions of YOKOMO BD9 to assemble the parts not included.

キットに含まれる主なパーツ Main parts included in the kit

ビス、ナット、ベアリングなどショートパーツは省略してあります。
 Short parts such as screws, nuts and bearings are omitted.

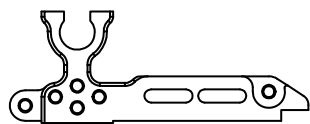

ZT1093

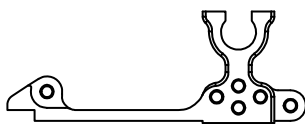

ZT1094

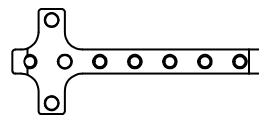

ZT1095

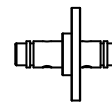

ZT1073

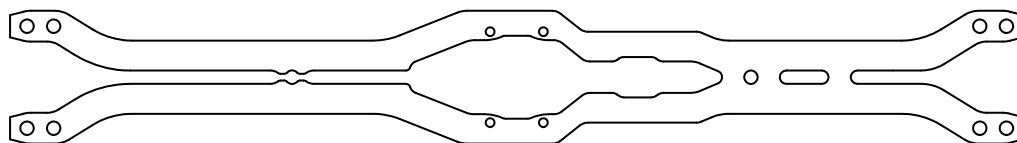

ZT1092



ZT1074

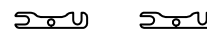

ZT1096

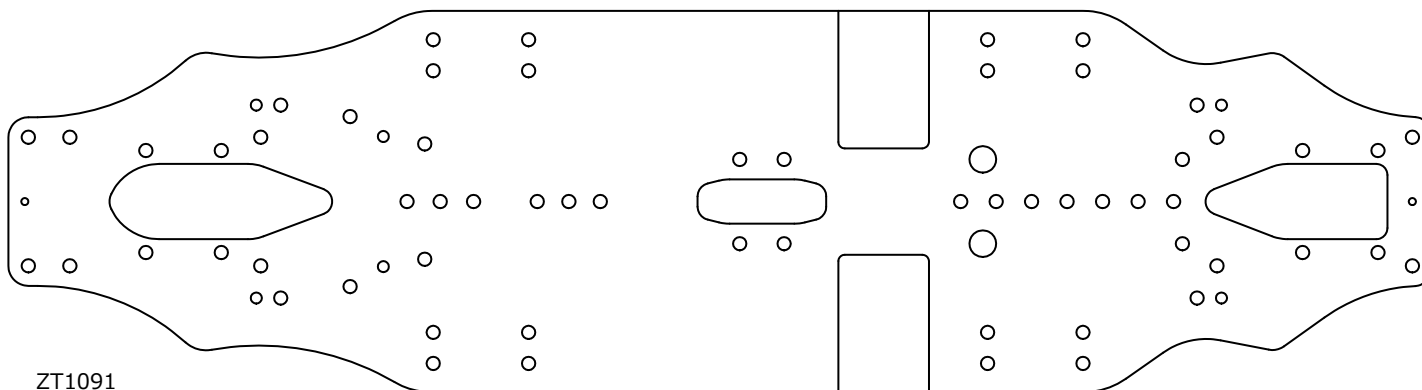

ZT1091

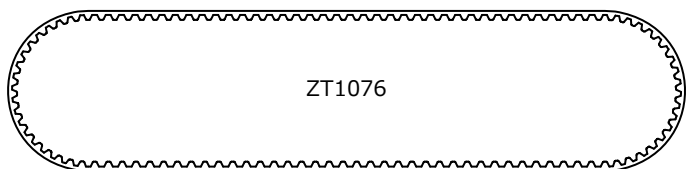

ZT1076

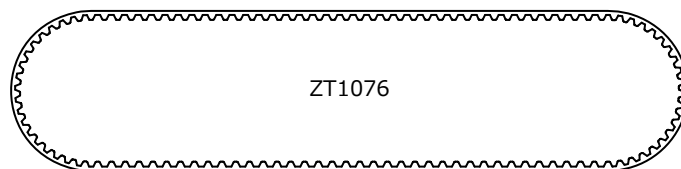

ZT1076

スペアパーツ

Spare parts

ZT1090	MID コンバージョンキット (YOKOMO BD9用)	MID Conversion Kit (for YOKOMO BD9)
ZT1091	カーボンシャーシ (BD9 MID コンバージョンキット用)	Chassis GRAPHITE (for BD9 MID Conversion Kit)
ZT1092	カーボンアッパーデッキ2.2mm (BD9 MID コンバージョンキット用)	Graphite Upper Deck 2.2mm (for BD9 MID Conversion Kit)
ZT1093	アルミモーターマウント (BD9 MID コンバージョンキット用)	ALU Motor mount (for BD9 MID Conversion Kit)
ZT1094	アルミレイシャフトバルクヘッド (BD9 MID コンバージョンキット用)	ALU Layshaft Bulkhead Right (for BD9 MID Conversion Kit)
ZT1095	アルミモーターマウントプレート (BD9 MID コンバージョンキット用)	ALU Motor Mount Plate (for BD9 MID Conversion Kit)
ZT1073	アルミソリッドレイシャフト	ALU Solid Layshaft
ZT1074	850ラバーシールドフランジベアリング(2個入)	Flanged Ball Bearing 5x8x2.5 Rubber shield (2pcs)
ZT1096	アルミアッパーデッキスペーサー 1.0mm (2枚入)	ALU Upper Deck Spacer 1.0mm (2pcs)
ZT1076	ドライブベルト(351mm)	Drive Belt 3x351mm

オプションパーツ

Optional parts

ZT1053	グラファイト製フロントショックタワー-WRS(YOKOMO BD9用)	Graphite front shock tower WRS (for YOKOMO BD9)
ZT1054	グラファイト製リアショックタワー-WRS(YOKOMO BD9用)	Graphite rear shock tower WRS (for YOKOMO BD9)
ZT1077	ローフリクションドライブベルト(351mm)	Low Friction Drive Belt 3x351mm
ZT1081	真鍮モーターマウントプレート	Brass motor mounting plate
ZT1097	カーボンアッパーデッキ2.2mmナロータイプ (BD9 MID コンバージョンキット用)	Graphite Upper Deck 2.2mm Narrow type (for BD9 MID Conversion Kit)
ZT1098	カーボンアッパーデッキ2.0mm (BD9 MID コンバージョンキット用)	Graphite Upper Deck 2.0mm (for BD9 MID Conversion Kit)
ZT1099	カーボンアッパーデッキ2.0mmナロータイプ (BD9 MID コンバージョンキット用)	Graphite Upper Deck 2.0mm Narrow type (for BD9 MID Conversion Kit)

As of September 2019

駆動部品の組立 Assembling of drive parts

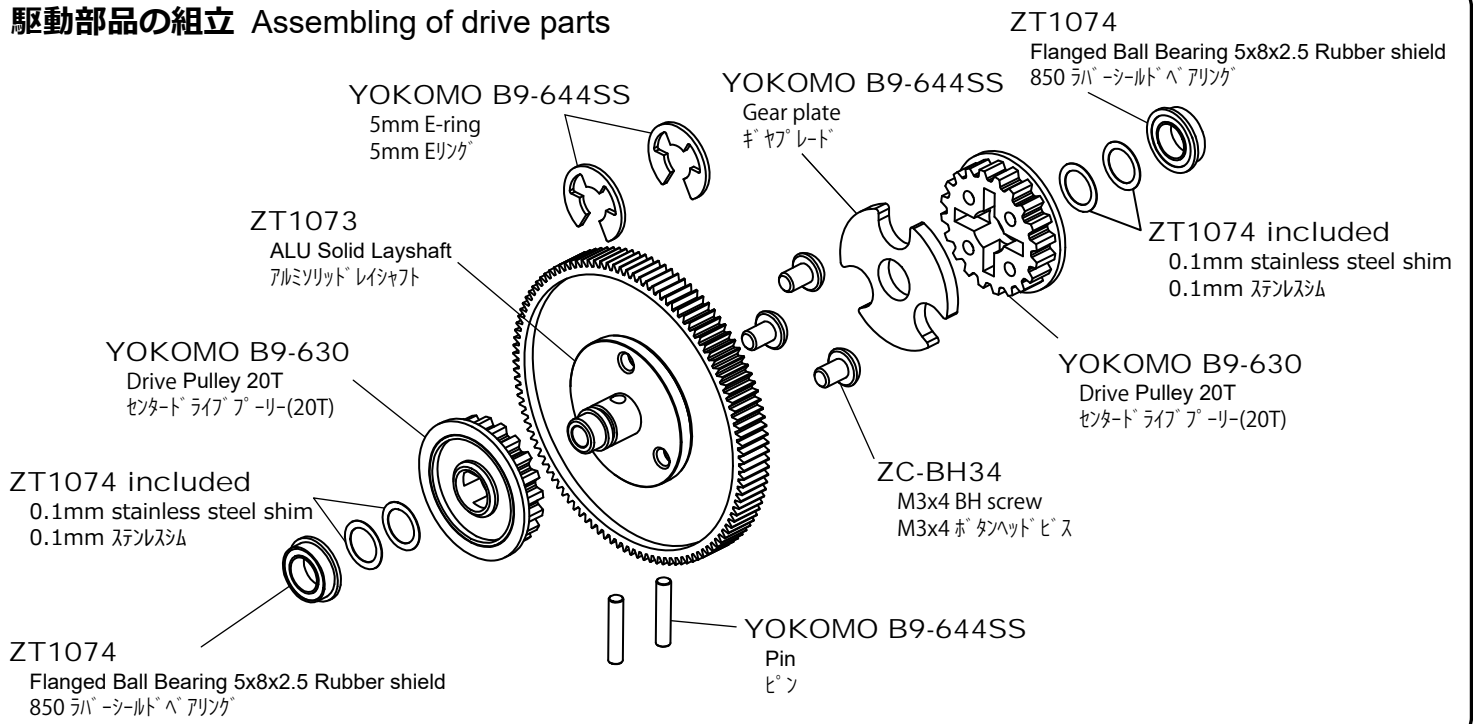

バッテリーストッパーの取付 Installation of battery stopper

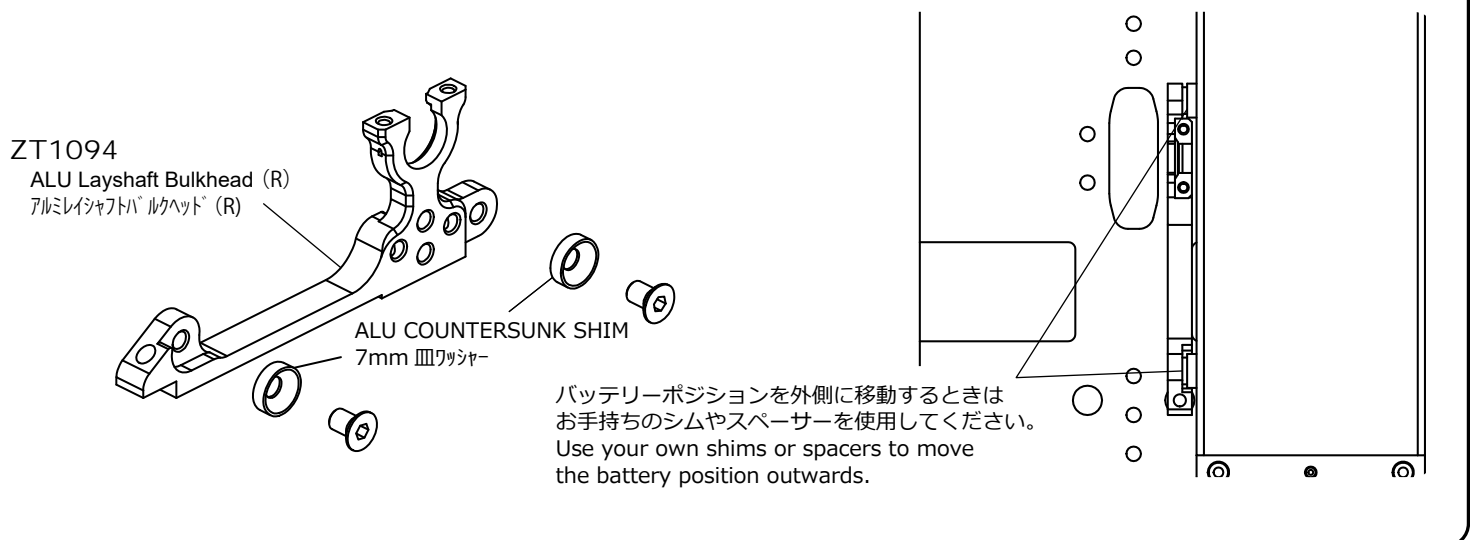

モーターマウントプレートの取付 Installation of motor mount plate

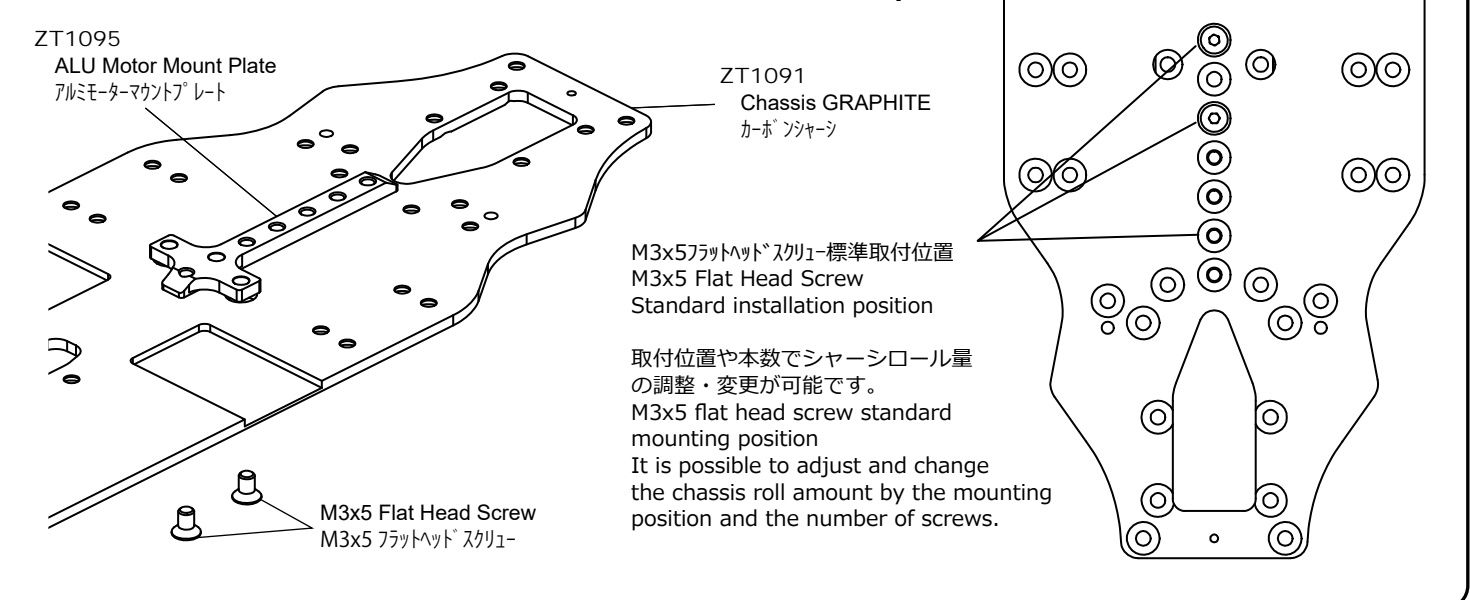

モーターマウントの取付 installation of Motor mount

ZT1076
Drive Belt 3x351mm
ドライブベルト(351mm)

ZT1076
Drive Belt 3x351mm
ドライブベルト(351mm)

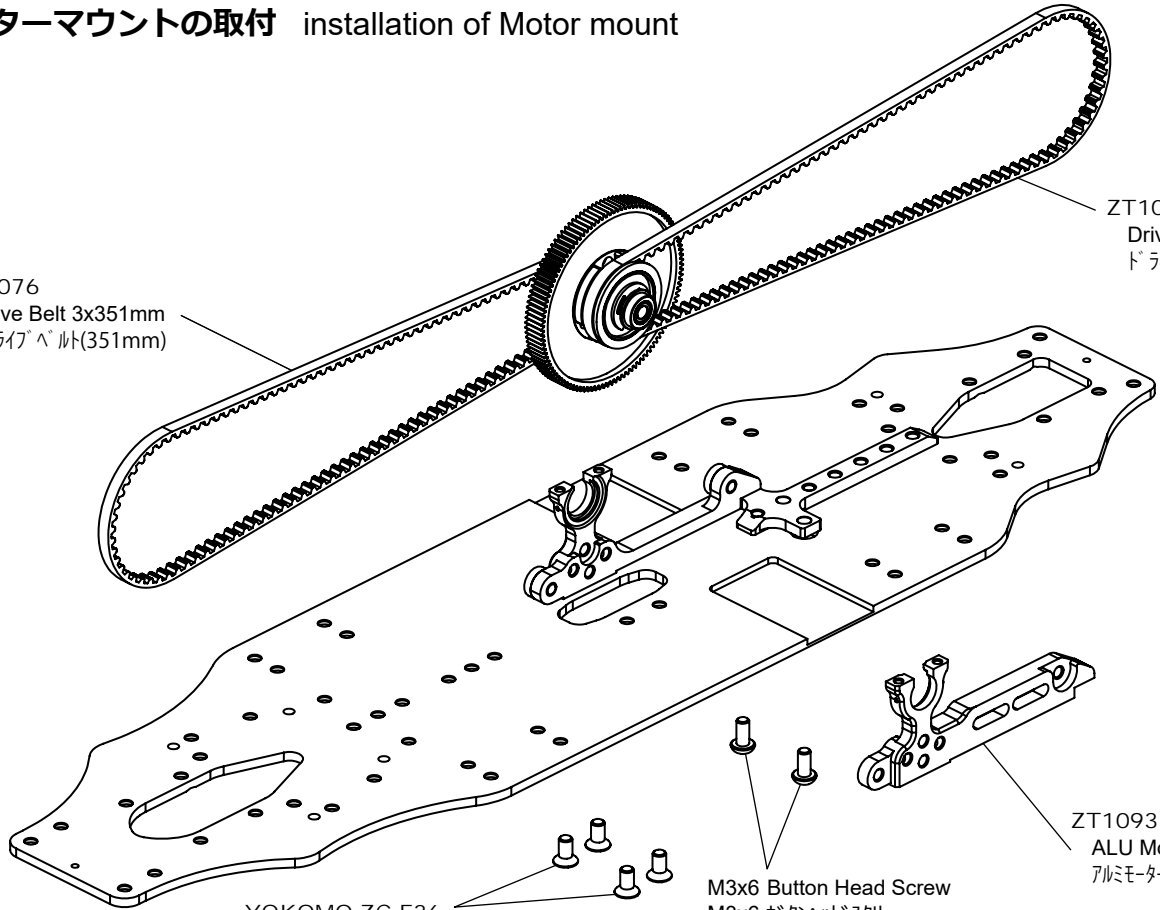

YOKOMO ZC-F36
M3x6 FH screw
M3x6 皿ヘッド

M3x6 Button Head Screw
M3x6 ホタンヘッドスクリュー

ZT1093
ALU Motor mount
アルミモーターマウント

アッパーデッキの取付 installation of Upper deck

ZT1092
Graphite Upper Deck 2.2mm
カーボンアッパーデッキ2.2mm

YOKOMO
ZC-BH36 or 36A
M3x6 BH screw or Aluminum screw
M3x6 ホタンヘッドビスorアルミビス

YOKOMO
ZC-BH36 or 36A
M3x6 BH screw or Aluminum screw
M3x6 ホタンヘッドビスorアルミビス

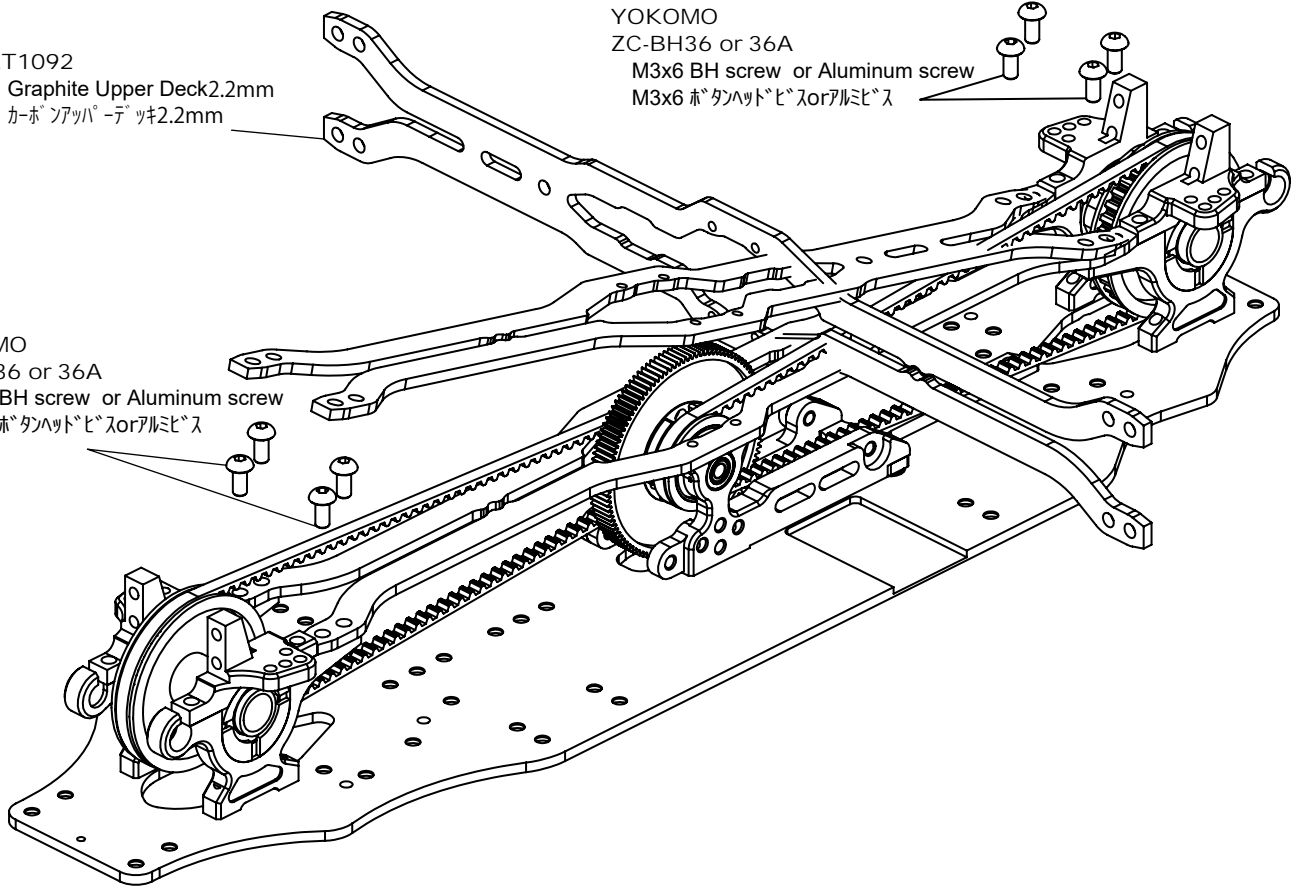

アッパーデッキスペーサーの取付 Installation of Upper deck spacer

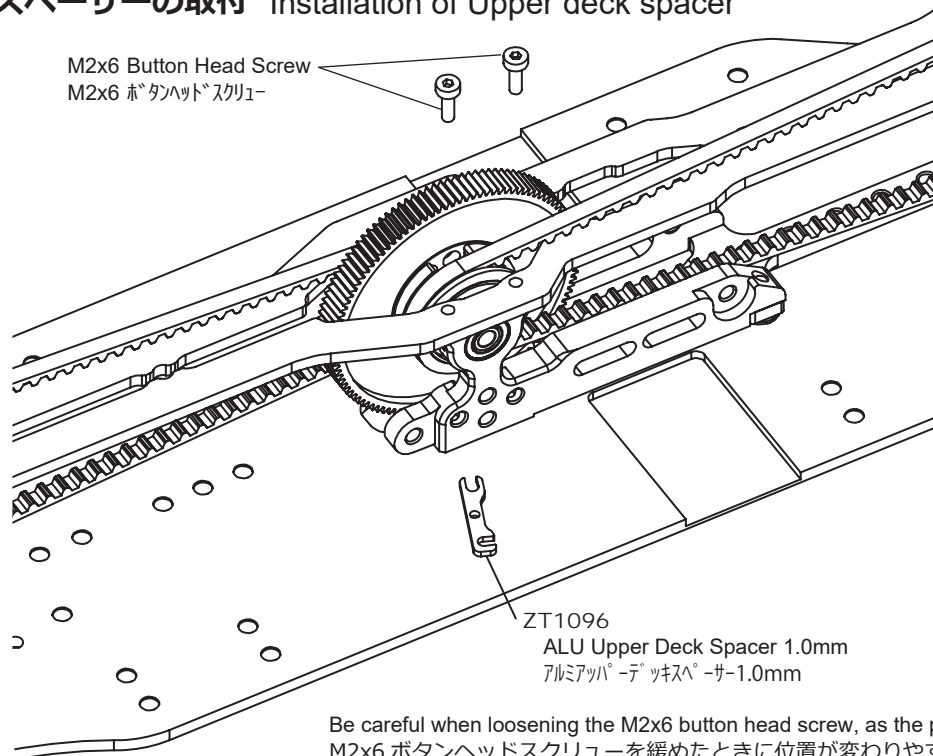

Be careful when loosening the M2x6 button head screw, as the position changes easily.
M2x6 ボタンヘッドスクリューを緩めたときに位置が変わりやすいので注意してください。

基本推奨セットについて About basic recommendation set

BD9 MID Conversion Kit Basic Setup Sheet	Front	Rear
Ride Height (車高)	5.0mm	5.2mm
Camber (キャンバー角)	1.5°	2.0°
Toe angle (トー角)	1.0°(Out)	R3.0°(In)
Shock oil (ショックオイル)	YOKOMO #400	YOKOMO #400
Shock Spring (ショックスプリング)	YOKOMO 2.5-2.8	YOKOMO 2.65
Down Stop【Suspension center】ドループ高(サスピン中心)	9.5mm	8.5mm
Anti-Roll Bar (スタビライザー)	1.3mm	1.2mm
Differential gear Oil (デフオイル)	—	#7500

オプションパーツの紹介 Introduction of optional parts

ZT1053
Graphite front shock tower WRS
グラファイト製フロントショックタワー WRS

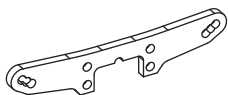

ZT1054
Graphite rear shock tower WRS
グラファイト製リアショックタワー WRS

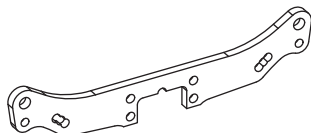

ZT1077
Low Friction Drive Belt 3x351mm
ローフリクションドライブベルト (351mm)

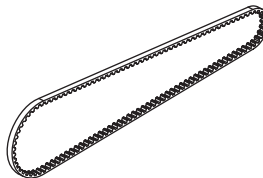

ZT1081
Brass motor mounting plate
真鍮モーターマウントプレート

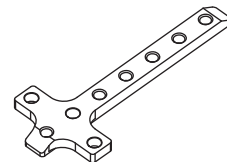

ZT1098
Graphite Upper Deck 2.0mm
カーボンアッパーデッキ 2.0mm

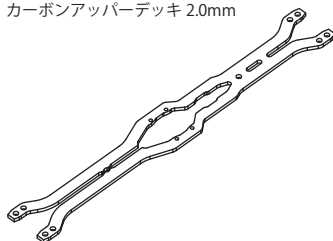

ZT1097
Graphite Upper Deck 2.2mm Narrow type
カーボンアッパーデッキ 2.2mm ナロータイプ

ZT1099
Graphite Upper Deck 2.0mm Narrow type
カーボンアッパーデッキ 2.0mm ナロータイプ

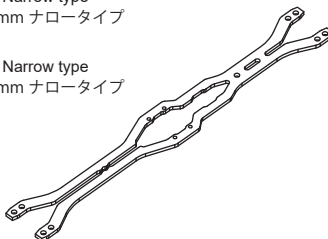

BD9MID
Low Friction Drive Belt





ZEROTRIBE 52-1,8-C,Otsubo,Fujie,Higashiura-cho,Chita-gun,Aichi-ken,Japan 470-2105

ゼロトライブ 〒470-2105 愛知県知多郡東浦町藤江大坪 52-1 8-C E-mail: info@zerotribejapan.com

